

since 1889
körting

МОДЕЛЬ:
ОКВ 4701
ОКВ 6071

[RU] Руководство по эксплуатации

Духовой шкаф электрический
встраиваемый

Поздравляем Вас с приобретением продукции KÖRTING!

Перед использованием новой техники внимательно изучите Руководство Пользователя. Соблюдение правил безопасности, эксплуатации и профилактики, обеспечит длительный срок использования прибора, а также позволит сэкономить Ваше время и деньги.

Пожалуйста, сохраните данное Руководство Пользователя, и используйте в течение всего срока службы.

Нам очень важно Ваше мнение о нашем продукте.

Мы будем признательны, если Вы пришлете свои наблюдения по работе, качеству исполнения и удобству пользования купленного Вами товара на адрес: info@korting.ru

ВНИМАНИЕ!

ДАННЫЙ ПРИБОР ПРЕДНАЗНАЧЕН ТОЛЬКО ДЛЯ ПРИГОТОВЛЕНИЯ ПИЩИ В ДОМАШНИХ УСЛОВИЯХ И НЕ ПРЕДНАЗНАЧЕН ДЛЯ ИСПОЛЬЗОВАНИЯ В ИНЫХ, В ТОМ ЧИСЛЕ, КОММЕРЧЕСКИХ ЦЕЛЯХ И ПУБЛИЧНЫХ МЕСТАХ. ГАРАНТИЯ СОХРАНЯЕТСЯ ТОЛЬКО ПРИ СЛЕДОВАНИИ ЭТИМ УСЛОВИЯМ.

ВНИМАТЕЛЬНО ОЗНАКОМЬТЕСЬ С ДАННЫМ РУКОВОДСТВОМ ПО ЭКСПЛУАТАЦИИ, ПРЕЖДЕ ЧЕМ ПРИСТУПИТЬ К ИСПОЛЬЗОВАНИЮ ДАННОГО ПРИБОРА. В ДАННОМ РУКОВОДСТВЕ СОДЕРЖИТСЯ ВАЖНАЯ ИНФОРМАЦИЯ О ТЕХНИКЕ БЕЗОПАСНОСТИ ВО ВРЕМЯ УСТАНОВКИ, ЭКСПЛУАТАЦИИ, РЕМОНТА, УХОДА, А ТАКЖЕ ПЕРЕМЕЩЕНИЯ ДАННОГО ПРИБОРА.

Информация о приборе.

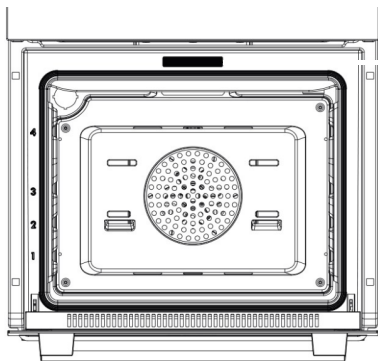

ПРИМЕЧАНИЕ: НА КОРПУСЕ ДУХОВОГО ШКАФА ИМЕЕТСЯ СЕРВИСНАЯ ТАБЛИЧКА, ИНФОРМАЦИЯ ИЗ КОТОРОЙ МОЖЕТ ПОНАДОБИТЬСЯ ПРИ СЕРВИСНОМ СЛУЧАЕ. НЕ ОТРЫВАЙТЕ ЕЕ!

Сервисная линия KÖRTING может уточнить у вас информацию:

- Название модели
- Серийный номер прибора
- Артикульный номер прибора

ПРАВИЛЬНАЯ ЭКСПЛУАТАЦИЯ ДУХОВОГО ШКАФА

- Этот прибор предназначен для бытового использования. Прибор нагревается на рабочем этапе и инерционно даже после выключения. Запрещается касаться внутренних компонентов духовки на этих этапах, а также следует максимально ограничить контакт с наружными компонентами. Во время работы прибора ограничивайте нахождение детей вблизи него. Доступные компоненты могут очень сильно нагреваться.
- Данный прибор не предназначен для использования людьми (включая детей) с ограниченными физическими, сенсорными и умственными способностями, с отсутствием опыта и знаний, если только за ними не осуществляется контроль и им даны инструкции в отношении использования прибора лицом, ответственным за их безопасность.
- Для установки в печь или извлечения из нее компонентов или принадлежностей следует всегда пользоваться защитными перчатками (рукавицами).
- Для приготовления пищи пользуйтесь только термостойкими контейнерами.
- Не оставляйте прибор без присмотра во время работы; существует опасность выделения масла или жира, которые могут воспламениться.
- Запрещается накрывать печь листами алюминия или ставить на нее другие предметы (сковороды, подносы), опирать о стены или облокачиваться на нижнюю часть духовки; это может повредить изделие.
- Запрещается использовать печь для хранения различных предметов; могут возникнуть повреждения как духовки, так и хранящихся в ней предметов при ее включении.
- Запрещается сидеть или размещать грузы на открытой дверце, а также подвешивать грузы на ручьятку; это может повредить изделие и вызвать сбой в работе.
- Перед обслуживанием или чисткой печь следует отключить от сети питания и при необходимости дать ей остыть.
- Обращайте внимание на поток воздуха, выходящего из духовки при открытой дверце: он может быть очень горячим.
- Для чистки запрещается пользоваться паровыми пульверизаторами; это может повредить электрические компоненты.
- При повреждении силового кабеля незамедлительно обратитесь в центр послепродажного технического обслуживания для замены.

ВНИМАНИЕ! ДАННЫЙ ПРИБОР СЛЕДУЕТ ЗАЗЕМЛИТЬ В СООТВЕТСТВИИ С ДЕЙСТВУЮЩИМИ СТАНДАРТАМИ.

- Предварительный разогрев духовки следует осуществлять строго в течение обозначенного времени.
- Во избежание потерь тепла дверцу следует открывать только при необходимости.
- Следует поддерживать чистоту прокладок и уплотнений во избежание распространения тепла; в противном случае могут иметь место повреждения.
- Если печь не используется в течение продолжительного времени, ее следует отключать от электросети.
- Для снижения образования конденсата из-за влажности пищевых продуктов всегда следует прогревать печь перед помещением в нее продуктов. Однако, образование конденсата на стекле дверцы или на стенках духовки не влияет на ее работу, и в процессе приготовления влага испаряется.

ОБЩИЕ МЕРЫ БЕЗОПАСНОСТИ

1. Избегайте контакта духового шкафа и шнура питания с жидкостью.
2. Не прикасайтесь к духовому шкафу мокрыми руками.
3. Не прикасайтесь к духовому шкафу без сухой прихватки, чтобы избежать ожога во время работы духового шкафа.
4. Храните духовой шкаф в сухом месте.
5. Не используйте прибор, если шнур питания, вилка или сама духовой шкаф повреждены. Немедленно отключите духовой шкаф от сети и обратитесь в авторизованный сервисный центр.
6. Никогда не тяните и не переносите духовой шкаф за шнур питания. Обращайтесь с кабелем осторожно. Убедитесь, что кабель не застревает в дверях и не ударяется об острые края или углы. Держите кабель вдали от горячих поверхностей.
7. Прежде чем подключать духовой шкаф к электрической розетке, убедитесь, что напряжение сети соответствует указанному в характеристиках духового шкафа.
8. При подключении или отключении от сети духового шкафа питающая линия должна быть обесточена.
9. При отключении духового шкафа всегда тяните за вилку, а не за кабель. Прикасайтесь к вилке только сухими руками.
10. Духовой шкаф не предназначена для использования на открытом воздухе.
11. Не размещайте рядом с духовым шкафом легковоспламеняющиеся материалы и жидкости.
12. Устанавливайте духовой шкаф только согласно описанной процедуре.
13. Духовой шкаф должна быть установлен и подключен к заземлению авторизованной сервисной службой. Неправильный монтаж или заземление могут поставить под угрозу жизнь и здоровье пользователя.
14. Этот духовой шкаф соответствует всем стандартам электромагнитной безопасности. Однако если вы пользуетесь кардиостимулятором или другими электрическими имплантатами (инсулиновой помпой и т. д.), обратитесь за дополнительной информацией к врачу.
15. Некоторые части поверхности духового шкафа могут сильно нагреваться во время работы. Убедитесь, что ваша одежда, волосы или открытые части тела не соприкасаются с горячей поверхностью во время использования устройства. Осторожно открывайте дверцу духового шкафа, так как горячий пар, выходящий из духового шкафа, может вызвать ожоги.
16. Этот духовой шкаф не предназначен для использования детьми или лицами с ограниченными физическими, физиологическими или умственными способностями или с недостатком опыта и знаний, если только лицо, ответственное за безопасность, не контролирует использование и не проинструктировало правильное использование печи.
17. Не оставляйте включенный духовой шкаф без присмотра. Перегрев приготовленной пищи может привести к задымлению и возгоранию. В случае пожара никогда не используйте воду для его тушения. Выключите электричество и накройте огонь плотной тканью.
18. Не размещайте рядом с духовым шкафом намагниченные предметы (банковские карты, карты памяти и т. д.) или электронные устройства (ноутбуки, смартфоны, планшеты и т. д.), так как они могут подвергнуться чрезмерному электромагнитному воздействию.
19. Не используйте духовой шкаф для нагрева окружающей среды.
20. Всегда выключайте духовой шкаф после приготовления.
21. Не пытайтесь самостоятельно ремонтировать, регулировать или заменять детали духового шкафа. По вопросам ремонта духового шкафа обращайтесь в авторизованный сервис.
22. Не используйте для чистки духового шкафа электрические устройства (пароочистители и т. п.).
23. Не используйте для чистки духового шкафа металлические щетки или абразивные чистящие средства.

-
24. Не рекомендуется готовить в духовом шкафу блюда, включающие напитки с высоким содержанием алкоголя. Пары спирта в варочной камере могут воспламениться. Разрешается добавлять только напитки, содержащие небольшое количество алкоголя. В этом случае осторожно откройте дверцу духового шкафа.
 25. При использовании пергаментной бумаги закрепите её на противне, прежде чем ставить его в духовой шкаф для предварительного разогрева. Поток воздуха, попадающий в устройство при открытой дверце, может привести к перемещению пергаментной бумаги, касанию нагревательного элемента и воспламенению. Используйте бумагу для выпечки подходящего размера.
 26. Не ставьте тяжелые предметы на открытую дверь и не позволяйте детям сидеть на ней. В этом случае духовой шкаф может опрокинуться или повредить петли дверцы.
 27. Используйте прихватки, чтобы вынимать из духового шкафа горячие кастрюли или блюда.
 28. Не кладите посторонние предметы на дно духового шкафа. Не закрывайте дно рабочей камеры фольгой или пергаментной бумагой. Не ставьте посуду на дно рабочей камеры, если температура установлена выше 50°C. Это приведет к чрезмерному перегреву и повреждению облицовки духового шкафа.
 29. При выпечке сочных фруктовых пирогов/тортов не заполняйте емкость полностью. Жидкость вытечет из кастрюли и оставит пятна, которые практически невозможно удалить. Если есть возможность, используйте более глубокие контейнеры.
 30. Не оставляйте дверцу открытой, чтобы охладить устройство. Даже если дверца прибора будет только приоткрыта, со временем это может повредить фасады мебели вокруг нее. Кроме того, не рекомендуется часто открывать дверцу во время работы устройства.
 31. Не кладите никакие предметы на открытую дверцу духового шкафа.
 32. Не переносите духовой шкаф за дверную ручку. Дверная ручка не рассчитана на вес прибора и может сломаться.
 33. Это устройство не предназначено для коммерческого использования.
 34. Не нагревайте закрытые металлические и стеклянные банки. Возникающее давление может привести к взрыву банки.
 35. Из-за риска повреждения во время работы устройства электрические кабели не должны касаться задней поверхности.
 36. Не кладите устройство на целлофан или легковоспламеняющиеся материалы.
 37. Убедитесь, что номинальный ток предохранителя соответствует параметрам устройства.
 38. В случае неисправности электрооборудования обратитесь в авторизованный сервисный центр.

ЭКОНОМИЯ ЭЛЕКТРОЭНЕРГИИ

Следующая информация поможет вам использовать ваше устройство экологически чистым способом и экономить энергию.

- Для приготовления в духовке используйте темную или эмалированную посуду с хорошей теплопроводностью.
- Если рецепт требует предварительного нагрева емкости, сначала нагрейте прибор до желаемой температуры. Старайтесь не открывать часто дверцу духовки во время приготовления.
- В духовке можно готовить несколько блюд одновременно. На решетку можно поставить две жаровни одновременно.
- Вы можете сэкономить электроэнергию, готовя несколько блюд одно за другим.
- Выключите духовку за несколько минут до того, как блюдо будет готово. В этом случае не открывайте дверцу прибора.
- Размораживайте продукты перед приготовлением.

МЕРЫ БЕЗОПАСНОСТИ ПРИ УСТАНОВКЕ

ПЕРЕД УСТАНОВКОЙ УСТРОЙСТВА:

- Проверьте соответствие параметрам электропроводки требованиям прибора. В случаях, когда электропроводка не пригодна, вы можете обратиться за помощью к специалисту-электрику.
- Покупатель несет ответственность за подготовку места, где будет установлено устройство, и подготовку электрической инфраструктуры.
- При установке устройства соблюдайте правила, указанные в местных электротехнических нормах.
- Перед установкой устройства убедитесь, что оно не повреждено. Не устанавливайте устройство, если оно повреждено, так как это может поставить под угрозу вашу безопасность.
- Хорошая вентиляция помещения необходима для надежной работы устройства. Если в помещении нет окон или дверей для вентиляции, следует установить дополнительную вентиляцию.

УСТАНОВКА И ПОДКЛЮЧЕНИЕ

Внимание: Не используйте крышку или ручку для переноски или перемещения устройства. Для переноски устройства требуется как минимум два человека.

ПЕРЕД ПЕРВЫМ ВКЛЮЧЕНИЕМ:

1. Удалите из духовки все элементы внутренней упаковки и все принадлежности.
2. Тщательно протрите поверхности влажной тканью. Вымойте все принадлежности духовки и тщательно просушите.

Важная информация:

Перед первым использованием духовки дайте ей поработать на максимальной мощности, без продуктов примерно в течение 1 часа. При этом, следует хорошо проветрить помещение. При этом удалятся пары сгорания, оставшиеся после изготовления: масла, жиры и технические смолы.

ВНИМАНИЕ! ЗАПРЕЩАЕТСЯ ИСПОЛЬЗОВАТЬ ПРИБОР ДЛЯ ОТОПЛЕНИЯ ПОМЕЩЕНИЙ. НЕ ЗАГРОМОЖДАЙТЕ ВЕНТИЛЯЦИОННЫЕ РЕШЕТКИ ПОСТУПЛЕНИЯ ОХЛАЖДАЮЩЕГО ВОЗДУХА НА ПРИБОРЕ И В ПОМЕЩЕНИИ.

ПЕРЕД УСТАНОВКОЙ УБЕДИТЕСЬ, ЧТО ИСТОЧНИК ПИТАНИЯ СООТВЕТСТВУЕТ ДАННЫМ, УКАЗАННЫМ НА ЯРЛЫКЕ ИЗДЕЛИЯ.

ВО ВРЕМЯ ЭКСПЛУАТАЦИИ НЕ ДОТРАГИВАЙТЕСЬ ДО НАГРЕВАЮЩИХСЯ ЭЛЕМЕНТОВ ВНУТРИ ДУХОВКИ.

ВО ВРЕМЯ ЭКСПЛУАТАЦИИ МНОГИЕ ДОСТУПНЫЕ КОМПОНЕНТЫ СИЛЬНО НАГРЕВАЮТСЯ.

БЕРЕЧЬ ОТ ДЕТЕЙ! ПРОИЗВОДИТЕЛЬ НЕ НЕСЕТ ГРАЖДАНСКОЙ ИЛИ УГОЛОВНОЙ ОТВЕТСТВЕННОСТИ, ЗА ПОВРЕЖДЕНИЯ, ПРИЧИНОЙ КОТОРЫХ БЫЛО ИГНОРИРОВАНИЕ ПРИВЕДЕННЫХ УКАЗАНИЙ ПО БЕЗОПАСНОСТИ И УСТАНОВКЕ ПРИБОРА.

ТРАНСПОРТИРОВКА

Во время транспортировки держите прибор в вертикальном положении, не кладите на него тяжелые предметы.

- Используйте оригинальную коробку.
- Следуйте символам и отметкам на картонной коробке. Закрепите противни и решетку внутри духового шкафа.

При отсутствии фирменной упаковки:

Примите меры по избежанию воздействий которые могут нанести вред прибору.

РУКОВОДСТВО ПО ЭКСПЛУАТАЦИИ

ПАНЕЛЬ УПРАВЛЕНИЯ ОКВ 4701

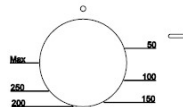
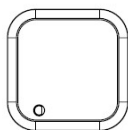
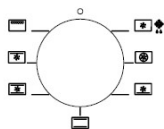

Поворотные регуляторы

Поверните эти регуляторы, чтобы установить режим работы. Возле каждого регулятора на стекле панели управления нанесено обозначение соответствующего режима.

Индикатор

Индикатор показывает, работают ли нагреватели внутри прибора или нет.

Символы (пиктограммы):

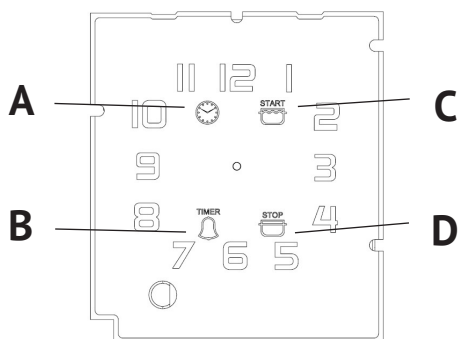

A: Индикатор отложенного старта

B: Индикатор текущего времени

C: Индикатор установки времени приготовления

D: Индикатор установки звукового сигнала (кухонный таймер)

Регулятор:

Можно переключать меню и настраивать параметры, нажимая регулятор. Настройку времени можно выполнить, повернув регулятор влево или вправо.

ОПИСАНИЕ ФУНКЦИЙ

1. Установки меню при включении прибора

После подключения питания таймер автоматически переключается в положение OFF, при этом индикаторы B, A, C, D мигают один раз соответственно. После короткого ожидания индикатор B начинает мигать в течение 0,5 секунды, и прибор переходит в рабочее состояние. В этом положении можно установить текущее время. Для перехода в рабочий режим нажмите регулятор и удерживайте ее в течение 3 секунд, после чего индикатор B перестанет мигать.

2. Установка времени приготовления (Полуавтоматический режим приготовления)

В этом режиме можно установить продолжительность приготовления. По истечении времени приго-

товления прибор автоматически переключает духовку в режим «Выкл.» и подаёт звуковой сигнал. После того как прибор перейдет в рабочий режим, нажмите регулятор дважды, чтобы переключиться в полуавтоматический режим приготовления, при этом начнет мигать индикатор С. Регулятор можно поворачивать для увеличения или уменьшения времени приготовления (мин. 1 мин.) По окончании настройки нажмите кнопку, чтобы начать обратный отсчет. Часовая и минутная стрелки переключаются в положение текущего времени, а индикатор С продолжает гореть. По окончании обратного отсчета включается звуковой сигнал, а значок С начинает мигать. Чтобы отменить звуковой сигнал и остановить мигание значка С, нажмите регулятор и удерживайте ее в течение 3 секунд. В противном случае звуковой сигнал будет звучать в течение 1 минуты, а значок С продолжит мигать.

Примечания:

- Когда активирован полуавтоматический режим приготовления, прибор не позволяет пользователю настраивать другие режимы, и время приготовления не может быть изменено.
- Для отмены полуавтоматического режима приготовления нажмите регулятор и удерживайте его в течение 3 секунд.
- Если после выполнения настроек не нажать регулятор, чтобы устройство могло начать работу, выбор режима автоматически отменяется через 10 секунд, а на таймере отображается текущее время.

3. Отложенный старт (Автоматический режим приготовления)

После установки продолжительности приготовления регулятор можно нажать еще раз, чтобы перейти в режим настройки отложенного старта. Регулятор можно вращать для увеличения или уменьшения времени отсрочки начала приготовления (мин. 1 минута). После настройки снова нажмите кнопку для перехода в меню настройки времени приготовления, затем еще раз нажмите регулятор для подтверждения времени. Часовая и минутная стрелки переключаются в положение текущего времени, регуляторы А и С горят непрерывно, а прибор начинает обратный отсчет. По истечении времени отложенного старта прибор включает нагрев в соответствии с выбранным режимом приготовления, начинается обратный отсчет времени приготовления, при этом индикатор А перестает гореть. По истечении времени приготовления раздается звуковой сигнал, а значок С начинает мигать. Чтобы отключить звуковой сигнал и остановить мигание индикатора С, удерживайте кнопку нажатой в течение 3 секунд. В противном случае звуковой сигнал будет звучать в течение 1 минуты, а индикатор С продолжит мигать.

Примечания:

- Когда активирован автоматический режим приготовления, прибор не позволяет пользователю настраивать другие режимы, а время не может быть изменено.
- Для отмены режима нажмите регулятор и удерживайте его в течение 3 секунд.
- Если после выполнения настроек не нажать регулятор, чтобы устройство могло начать работу, выбор режима автоматически отменяется через 10 секунд, а на таймере отображается текущее время.

4. Установка звукового сигнала (кухонный таймер/будильник)

Для установки будильника нажмите регулятор пока не начнет мигать индикатор. Регулятор можно вращать для увеличения или уменьшения времени срабатывания будильника (мин. 2 минуты). После выполнения настроек нажмите регулятор для подтверждения настроек. Часовая и минутная стрелки переключаются в положение текущего времени, а индикатор D продолжает гореть. По истечении времени настройки будильника раздается звуковой сигнал, а индикатор D начинает мигать. Чтобы отключить звуковой сигнал и остановить мигание индикатора D, удерживайте кнопку нажатой в течение 3 секунд. В противном случае звуковой сигнал будет звучать в течение 1 минуты, а индикатор D продолжит мигать.

Примечания:

- После установки времени будильника устройство не позволяет пользователю настраивать другие режимы, и время настройки будильника не может быть изменено.

-
- Для выключения режима кухонного таймера нажмите регулятор и удерживайте ее в течение 3 секунд.
 - Если после выполнения настроек не нажать регулятор, чтобы устройство могло начать работу, выбор режима автоматически отменяется через 10 секунд, а на таймере отображается текущее время.

5. Установка текущего времени

Нажмите регулятор 4 раза, чтобы настроить текущее время, когда устройство перейдет в рабочий режим и начнет мигать индикатор В. Регулятор можно вращать для увеличения или уменьшения часов и минут. После выполнения настроек можно нажать регулятор для подтверждения настроек текущего времени или прибор автоматически установит выбранные настройки времени через 10 секунд.

РЕЖИМЫ РАБОТЫ

Ваше устройство имеет различные режимы работы, которые делают ваш прибор более удобным в использовании. Чтобы вы могли выбрать правильный режим нагрева для вашего блюда, мы объяснили здесь нюансы и области применения.

Символы режимов помогут вам запомнить их.

Примечание

1. При разморозке больших объемов пищи допускается снимать боковые направляющие и размещать контейнер с пищей на дне духового шкафа.
2. При разогреве посуды рекомендуется снимать боковые направляющие и использовать режимы с вентилятором при температуре 50°C. Режим «Гриль+горячий воздух» следует использовать, если посудой занято более половины дна духового шкафа.
3. Чтобы достичь оптимального распределения тепла в режиме «Горячий воздух», вентилятор будет включаться в определенные моменты нагрева.

ОСТОРОЖНО

1. Если вы открываете дверцу во время приготовления пищи, работа печи не прекращается. Будьте особенно внимательны, чтобы избежать ожогов.
2. Не перекрывайте вентиляционные отверстия, это может привести к перегреву духового шкафа. Чтобы охладить духовой шкаф быстрее, вентилятор охлаждения может продолжать работать после окончания процесса приготовления..

Освещение

Когда вы включаете духовой шкаф в один из режимов, лампа освещения остается включенной до завершения приготовления. Вы можете использовать режим «Свет» при очистке, подготовке к приготовлению пищи, в паузах между приготовлениями при открытой дверце.

ВЕНТИЛЯТОР ОХЛАЖДЕНИЯ

Вентилятор охлаждения включается по мере необходимости. Горячий воздух выходит над дверцей духового шкафа..

ПАНЕЛЬ УПРАВЛЕНИЯ ОКВ 6071 (ЦИФРОВОЙ ТАЙМЕР)

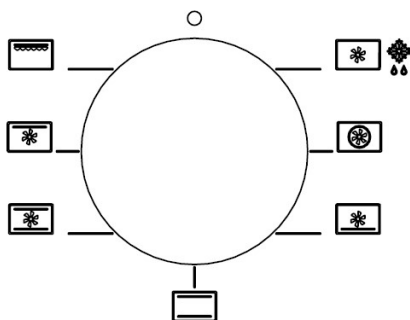
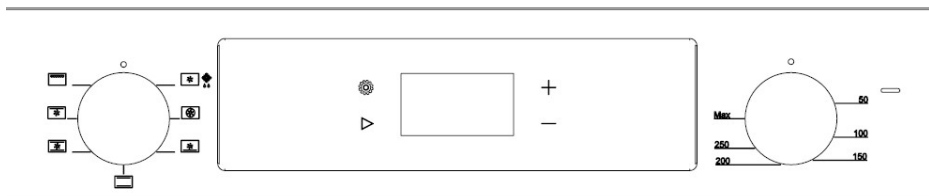
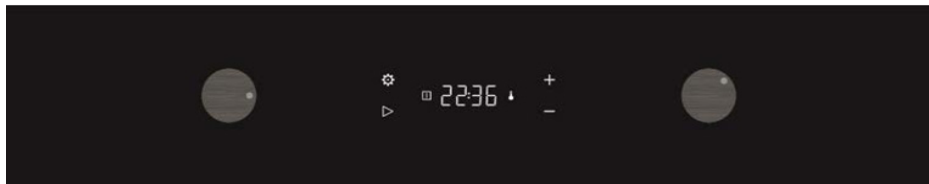

1. Большой Гриль (Верхний нагревательный элемент + гриль)
2. Верхний конвекционный нагрев
3. Конвекционный нагрев
4. Размораживание
5. Горячий воздух
6. Нижний конвекционный нагрев
7. Традиционный нагрев

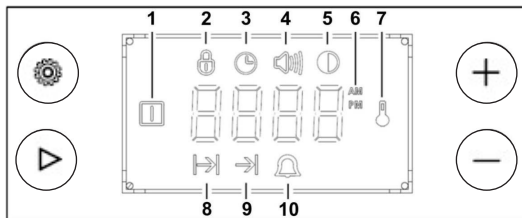

Дисплей:

1. Индикатор рабочего состояния духового шкафа (выбран режима нагрева)
2. Блокировка панели управления (функция "защита детей")
3. Установки времени суток
4. Установка типа звукового сигнала таймера
5. Установка уровня яркости дисплея
6. Индикатор АМ/РМ (выбор режима отображения времени суток: 24 часа или 12 часов)
7. Индикатор нагрева духового шкафа (Термостат включен)
8. Установка продолжительности приготовления
9. Установка время окончания приготовления
10. Установка будильника (кухонный таймер)

СЕНСОРНЫЕ КНОПКИ:

Меню установки функций

1. Нажимайте на кнопку для последовательного переключения между четырьмя функциями:

- Блокировка панели управления
- Установка времени суток,
- Установка уровня громкости звукового сигнала таймера
- Установка уровня яркости дисплея

Соответствующий индикатор начнет мигать, предлагая пользователю войти в режим настройки функции.

2. После программирования продолжительности приготовления, времени окончания приготовления или времени будильника, если Вы хотите отменить данные настройки, нажмите и удерживайте эту кнопку в течение 1 секунды, пока не услышите короткий звуковой сигнал. Уставленные настройки продолжительности приготовления, времени окончания приготовления или времени будильника будут немедленно отменены.

3. Если в каком-либо режиме настройки функции пользователь нажимает кнопки "плюс" и "минус" для настройки функции, то при следующем нажатии на кнопку выбора функции ему необходимо выйти из текущего состояния настройки функции и вернуться в состояние по умолчанию.

ПРОГРАММИРОВАНИЕ ФУНКЦИЙ ТАЙМЕРА

1. Нажмите эту кнопку, чтобы войти или выйти из функции настройки таймера. Нажмите эту кнопку, чтобы войти или выйти из режима настройки функций таймера. Если устройство находится в режиме настройки таймера, соответствующий индикатор настройки таймера мигает, чтобы напомнить об этом пользователю

2. После программирования продолжительности приготовления, времени окончания приготовления или времени будильника, если Вы хотите отменить данные настройки, нажмите и удерживайте эту кнопку в течение 1 секунды, пока не услышите короткий звуковой сигнал. Уставленные настройки продолжительности приготовления, времени окончания приготовления или времени будильника будут немедленно отменены

Кнопка «плюс» (+): В разных режимах настройки функции кнопка имеет разное назначение. Для получения подробной информации обратитесь к описанию конкретной функции.

Кнопка «минус» (-): В разных состояниях настройки функции кнопка имеет разное назначение. Для получения подробной информации обратитесь к описанию конкретной функции.

ПРИ ПЕРВОМ ВКЛЮЧЕНИИ:

1. При включении электропитания на дисплее мигает надпись «OFF» и горит индикатор настройки времени суток.

Для продолжения работы духового шкафа необходимо настроить текущее время.

2. Нажмите любую кнопку, чтобы войти в меню настройки времени суток.

ДОСТУПНЫЕ НАСТРОЙКИ УПРАВЛЕНИЯ:

- Блокировка панели управления
- Выбор режима отображения времени суток: 24 часа или 12 часов,
- Установка типа звукового сигнала таймера
- Установка уровня яркости дисплея

Установленные параметры сохраняются в независимости от перебоев в подаче электроэнергии.

БЛОКИРОВКА ПАНЕЛИ УПРАВЛЕНИЯ

1. Нажмите кнопку настройки функций один раз, замигает соответствующий индикатор (№2).

2. С помощью кнопок “плюс” и “минус” вы можете установить/снять блокировку панели управления. В состоянии блокировки на дисплее отображается ON, если блокировка отключена - OFF

3. В режиме установки блокировки управления, если пользователь не выполняет никаких действий в течение 5 секунд, прибор автоматически выйдет из режима настройки.

УСТАНОВКА ВРЕМЕНИ СУТОК:

1. Нажимайте кнопку настройки функций, пока не замигает соответствующий индикатор (№3).

2. На дисплее отображается текущее время (соответствующий индикатор горит непрерывно). С помощью кнопок “плюс” и “минус” произведите установку времени суток.

3. Длительным нажатием на кнопку «плюс» (+) или кнопку «минус» (-) Вы можете увеличить скорость изменения параметров установки текущего времени

4. В режиме установки времени суток, если пользователь не выполняет никаких действий в течение 5 секунд, прибор автоматически выйдет из режима настройки.

УСТАНОВКА ТИПА ЗВУКОВОГО СИГНАЛА ТАЙМЕРА:

1. Нажимайте кнопку настройки функций, пока не замигает соответствующий индикатор (№4).
2. На дисплее отобразятся символы b-0x, где X - тип звукового сигнала, диапазон установки данного параметра - от 1 до 3.
3. С помощью кнопок “плюс” и “минус” произведите установку типа звукового сигнала таймера
4. В режиме установки типа звукового сигнала, если пользователь не выполняет никаких действий в течение 5 секунд, прибор автоматически выйдет из режима настройки.

УСТАНОВКА УРОВНЯ ЯРКОСТИ ДИСПЛЕЯ:

1. Нажимайте кнопку настройки функций, пока не замигает соответствующий индикатор (№5).
2. На дисплее отобразятся символы d-0x, где x – уровень яркости дисплея, диапазон составляет 1 ~ 3, где 1 означает самый низкий уровень яркости, а 3 - максимальный.
3. С помощью кнопок “плюс” и “минус” произведите установку уровня яркости дисплея .
4. В режиме установки уровня яркости дисплея, если пользователь не выполняет никаких действий в течение 5 секунд, прибор автоматически выйдет из режима настройки.

ФУНКЦИИ ТАЙМЕРА

УСТАНОВКА ПРОДОЛЖИТЕЛЬНОСТИ ПРИГОТОВЛЕНИЯ (ПОЛУАВТОМАТИЧЕСКОЕ ПРИГОТОВЛЕНИЕ):

Данная функция используется для немедленного старта приготовления. Необходимо предварительно установить желаемое время приготовления.

1. Нажимайте кнопку программирования функций таймера, пока не замигает соответствующий индикатор (№8 (Продолжительность приготовления)).
2. Кнопками «Плюс (+)» и «Минус (-)» следует установить желаемое время приготовления. После установки времени приготовления (через 5 секунд после последнего нажатия кнопки) на дисплее постоянно будет гореть индикатор №8 (Продолжительность приготовления). Оставшееся время до конца приготовления начинает отсчитываться и отображается в часах/минутах (обратный отсчет продолжительности ≥ 1 минуты) или минутах/секундах (обратный отсчет продолжительности < 1 минуты). Максимальная регулируемая продолжительность приготовления составляет 10 часов.
3. Не забудьте с помощью соответствующих регуляторов выбрать желаемый режим приготовления и температуру.

УСТАНОВКА ВРЕМЕНИ ОКОНЧАНИЯ ПРИГОТОВЛЕНИЯ (ПОЛНОСТЬЮ АВТОМАТИЧЕСКОЕ ПРИГОТОВЛЕНИЕ):

Данная функция используется для запуска приготовления не сразу, а в запрограммированное время суток (отложенный старт).

1. Сначала установите продолжительность приготовления, как описано выше.
2. Нажимайте кнопку программирования функций таймера, пока не замигает соответствующий индикатор (№9 (Установка времени окончания приготовления)).
3. С помощью кнопок «Плюс (+)» и/или «Минус (-)» установите желаемое время окончания приготовления.
4. С помощью соответствующих регуляторов выберете желаемый режим приготовления и температуру.

На дисплее одновременно будут гореть индикатор № 8 (продолжительность приготовления) и индикатор № 9 (время окончания приготовления). Значок №9 исчезает с дисплея, когда наступает

время начала приготовления, и на экране продолжает отображаться только индикатор №8 (Продолжительность приготовления) вместе с оставшимся временем приготовления.

ПО ОКОНЧАНИИ ПРИГОТОВЛЕНИЯ:

1. Индикатор №8 начинает мигать, на дисплее отображается текущее время суток и начинает звучать звуковой сигнал (если он не выключен пользователем) в течение 7 минут.
2. Нажмите кнопку **программирования функций таймера** чтобы отключить звуковой сигнал. Духовой шкаф будет находиться в ручном режиме, регуляторы режимов нагрева и температуры должны быть переведены в положение "OFF", в противном случае продолжится нагрев!

Для отмены выбранных параметров продолжительности приготовления:

1. Нажимайте кнопку **программирования функций таймера**, пока не начнет мигать значок №8.
2. Нажмите и удерживайте кнопку **программирования функций таймера** в течение 1 секунды, ранее установленные параметры продолжительности приготовления будут немедленно отменены.

или

1. Нажимайте кнопку **программирования функций таймера**, пока не начнет мигать значок №8.
2. Используйте кнопку «Минус (-)», чтобы сбросить ранее установленную продолжительность приготовления на «00:00».

Для отмены выбранных параметров отложенного старта

1. Нажимайте кнопку программирования функций таймера, пока не начнет мигать значок №9
2. Нажмите и удерживайте кнопку программирования функций таймера в течение 1 секунды, ранее установленные параметры окончания времени приготовления будут немедленно отменены., и сразу же начнется обратный отсчет продолжительности приготовления.

УСТАНОВКИ БУДИЛЬНИКА (КУХОННЫЙ ТАЙМЕР):

1. Нажимайте кнопку **программирования функций таймера**, пока не начнет мигать индикатор №10
2. Используйте кнопки «Плюс (+)» и «Минус (-)», чтобы установить продолжительность работы таймера. Индикатор 10 (Будильник) загорится на экране и начнется обратный отсчет. Максимальный период настройки кухонного таймера составляет 23 часа 59 минут.
3. Когда таймер начнет обратный отсчет, он будет отображаться в часах/минутах (обратный отсчет времени будильника \geq 1 минуты) или в минутах/секундах (обратный отсчет продолжительности $<$ 1 минуты).

По истечении времени обратного отсчета:

1. На дисплее замигает значок 10 и раздастся звуковой сигнал продолжительностью 7 минут, если его не отменить.
2. Нажмите любую кнопку, чтобы отменить звуковой сигнал. На дисплее будет отображаться текущее время суток.

Чтобы отменить ранее установленные параметры кухонного таймера:

1. Нажимайте кнопку программирования функций таймера, пока не начнет мигать индикатор №10
2. Нажмите и удерживайте кнопку программирования функций таймера в течение 1 секунды. Установки таймера будут отменены.

или

1. Нажимайте кнопку программирования функций таймера, пока не начнет мигать индикатор №10
2. Сбросьте установку времени таймера на 00:00 с помощью кнопки «Минус (-)».

ИНДИКАЦИЯ РАБОЧЕГО СОСТОЯНИЯ ДУХОВОГО ШКАФА









Регулятор установки режимов приготовления:

Когда регулятор установки режимов приготовления духового шкафа установлен в рабочее положение (выбран режима нагрева), на дисплее появляется индикатор 1 (Активирован режим нагрева).

Регулятор установки температуры:

Пока температура внутри духового шкафа ниже установленной регулятором, на дисплее отображается индикатор №7 (термостат включен).

ВИДЫ НАГРЕВА

	Выключено Все функции нагрева выключены.
	Большой Гриль (Верхний нагревательный элемент + гриль) Для грилевания стейков, сосисок, тостов и т.п. Нагревается вся область под грилем.
	Верхний конвекционный нагрев Для запекания птицы, рыбы и крупных кусков мяса. Нагревательный элемент включается автоматически. Вентилятор распределяет горячий воздух вокруг пищи.
	Конвекционный нагрев Работают верхний и нижний нагревательные элементы, а также вентилятор. Благодаря конвекции большие блюда приготавливаются на нескольких уровнях одновременно.
	Традиционный нагрев Для выпекания и жарки на первом уровне. Выпекание производится за счет работы верхнего и нижнего нагревателей.
	Горячий воздух Работают кольцевой нагревательный элемент и вентилятор. Режим подходит для выпекания пирогов с начинкой или приготовления одновременно на нескольких уровнях.
	Нижний конвекционный нагрев Для приготовления пиццы и других блюд, требующих длительного нагрева снизу, например, блюд в горшочках
 	Размораживание Для мягкого оттаивания замороженной пищи.

АКСЕССУАРЫ

Предоставленные аксессуары могут различаться в зависимости от модели. Ваша духовка может быть не оснащена всеми принадлежностями, описанными в данном руководстве.

Боковые решетки (направляющие)

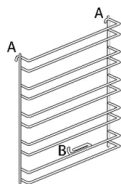

Духовка оснащена 5-ти уровневыми боковыми решетками.

Решётка крепится к боковым стенкам духовки в точках крепления А и В. В случае необходимости очистить боковые решетки, снимите их, аккуратно потянув и достаньте из точек крепления. Для того, чтобы снова установить боковые решетки, совершите следующие действия: вставьте решетку одновременно в вышеуказанные точки крепления.

Хромированная решетка



Противень для выпечки

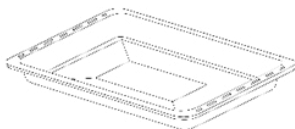

Глубокий противень



ЧИСТКА И ОБСЛУЖИВАНИЕ ДУХОВКИ

Регулярная чистка продлевает срок службы устройства и уменьшает количество потенциальных проблем.

- Перед очисткой и обслуживанием устройства отключите его от розетки.
- Духовку следует очищать после каждого использования.
- Выключите все функции.
- Подождите, пока внутренние части устройства остынут.
- Поверхность устройства влажной тряпкой или губкой протрите насухо. При сильных загрязнениях используйте горячую воду и моющее средство.
- При очистке стекла духовки не используйте твердые металлические губки и скребки, которые могут поцарапать поверхность и еще больше повредить стекло.
- Не чистите детали из нержавеющей стали кислотными веществами (лимонным соком, уксусом и т. д.).
- Не используйте слишком много моющего средства и воды для чистки устройства. Используйте только влажные тряпки и губки. Противни можно мыть в слабом мыльном растворе.
- Не используйте очистители высокого давления для очистки устройства.

ВНИМАНИЕ: НЕ ИСПОЛЬЗУЙТЕ АБРАЗИВНЫЕ СРЕДСТВА ПРИ ЧИСТКЕ УСТРОЙСТВА.

ОЧИСТКА ПАНЕЛИ УПРАВЛЕНИЯ

Очистите панель управления, протерев ее сначала влажной, а затем сухой тканью. Будьте осторожны, чтобы не повредить панель управления.

Внимание: Не снимайте панель управления для чистки.

СНЯТИЕ И ОЧИСТКА ВНУТРЕННЕГО СТЕКЛА ДУХОВКИ

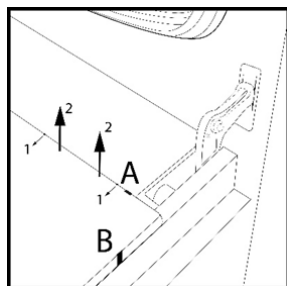

Внутреннее стекло дверцы духовки крепится фиксаторами, расположенными в точках А и В. Чтобы снять внутреннее стекло, потяните его сначала в направлении стрелки 1, а затем в направлении стрелки 2.

Не используйте абразивные чистящие средства или стальную мочалку для чистки дверного стекла. Они могут поцарапать и повредить стекло.

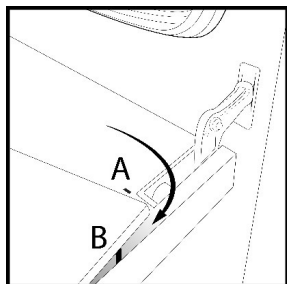

После завершения очистки установите сначала нижнюю часть стекла, а затем верхнюю. Закрепите стекло фиксаторами, расположенными в точках А и В. Убедитесь, что фиксаторы надежно закреплены.

СНЯТИЕ ДВЕРЦЫ ДУХОВОГО ШКАФА

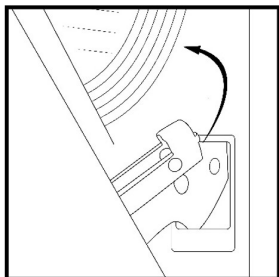

Чтобы снять дверцу духовки, сначала поднимите фиксаторы, расположенный в месте соединения дверцы и духовки.

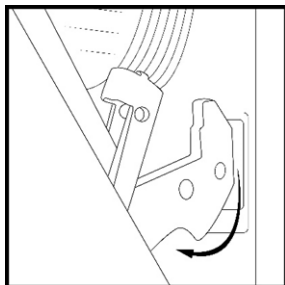

Переведите дверцу в вертикальное положение, и, аккуратно потянув, вытащите из места крепления,

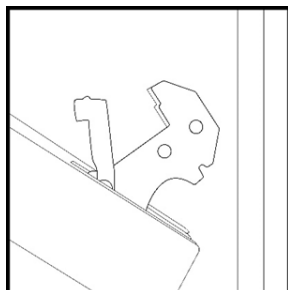

После снятия дверцы духовки, ее можно очистить с помощью чистящих средств и ткани, которые не повредят поверхность.

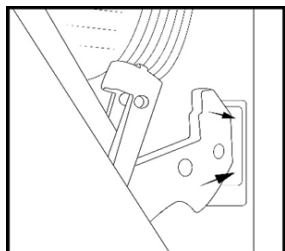

Чтобы поставить дверцу духовки обратно, вставьте нижнюю часть дверцы в паз в направлении стрелки.

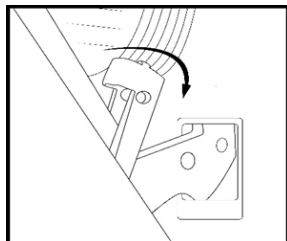

Поверните фиксатор в направлении стрелки до упора, чтобы зафиксировать дверцу в пазу.

ЗАМЕНА ЛАМПЫ В ДУХОВКЕ

Лампа для духовки представляет собой специальную электрическую лампу, устойчивую к температуре 300°C.

Откройте дверцу духовки. Прежде чем заменять лампу духовки, отключите прибор от сети и подождите, пока он полностью остынет, чтобы избежать риска поражения электрическим током и термических ожогов.

1. Отключите устройство от источника питания.
2. Отвинтите стеклянную крышку лампы и снимите ее.
3. Отвинтите лампу освещения духовки, повернув ее против часовой стрелки. Замените ее на аналогичную новую.
4. Установите на место стеклянную крышку.

КАТАЛИТИЧЕСКАЯ ПАНЕЛЬ

В зависимости от комплектации ваша духовка оснащена специальной микропористой панелью с каталитическими свойствами, расположенной на задней стенках духовки, которая постепенно окисляет и удаляет жир. Самоочистка происходит при температуре свыше 200 °C.

Если после завершения приготовления пищи на задней стенке духового шкафа осталось много жира, включите пустой духовой шкаф на максимальной температуре и дайте ему поработать в течение одного часа.

Самоочищающиеся панели нельзя чистить абразивными и едкими чистящими средствами. Их следует регулярно протирать влажной тканью.

ОБЩИЕ РЕКОМЕНДАЦИИ ПО ПРИГОТОВЛЕНИЮ

ЖАРКА

Перед жаркой лучше всего прогреть духовой шкаф до температуры приготовления блюда. Без предварительного прогрева можно жарить только очень жирное мясо. Не используйте для жарки противни и поддоны с низкими стенками, чтобы избежать разбрызгивания жира по стенкам, подгорания соуса и образования дыма. Вместо этого используйте глубокие поддоны (желательно керамические); устанавливайте их примерно в средней части духового шкафа. Время приготовления зависит от типа блюда, его однородности и объема.

Разумеется, приготовив то или иное блюдо несколько раз, вы можете корректировать значения, приведенные в таблице.

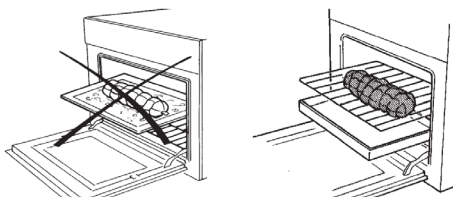

СОВЕТЫ ПО ЭКОНОМИИ ЭЛЕКТРОЭНЕРГИИ

Духовой шкаф можно выключить за несколько минут до окончания приготовления пищи; температура внутри шкафа достаточна, чтобы завершить приготовление. Открывайте дверцу шкафа лишь в случае крайней необходимости; степень готовности блюда можно определить сквозь стеклянное окно дверцы (лампа подсветки духового шкафа включена постоянно).

ВРЕМЯ ПРИГОТОВЛЕНИЯ РАЗЛИЧНЫХ БЛЮД

Время приготовления зависит от типа блюда, его однородности и объема. Разумеется, приготовив то или иное блюдо несколько раз, вы можете корректировать значения, приведенные в таблице.

ПРЕДОХРАНИТЕЛЬНОЕ ВЫКЛЮЧЕНИЕ

Отключает питание прибора в случае перегрева, вызванное нарушением правил эксплуатации или возможной неисправностью компонентов. Если автоматическое отключение сработало в результате нарушения правил эксплуатации духового шкафа, следует дождаться его охлаждения, после чего можно продолжать пользоваться духовым шкафом. В случае же срабатывания из-за неисправности компонентов необходимо обратиться в сервисный центр.

ТАНГЕНЦИАЛЬНЫЙ ВЕНТИЛЯТОР

Данный прибор оборудован тангенциальным вентилятором для охлаждения панели управления и рукоятки дверцы духовки. Вентилятор начинает работать через несколько минут после начала приготовления, когда температура в духовке достигает определенного значения (время варьируется в зависимости от модели), а также предотвращает перегрева корпуса духового шкафа. Горячий воздух, выходящий из-под панели управления, продолжает вытягиваться также после отключения духовки до тех пор, пока температура не опустится до нормального уровня.

ТЕХНИЧЕСКОЕ ОБСЛУЖИВАНИЕ И ЧИСТКА

ВНИМАНИЕ! ПРЕЖДЕ ЧЕМ ПРИСТУПАТЬ К КАКИМ-ЛИБО ДЕЙСТВИЯМ ПО УХОДУ ЗА ДУХОВКОЙ, ОТКЛЮЧИТЕ ЕЕ ОТ СЕТИ ЭЛЕКТРОПИТАНИЯ.

ВНИМАНИЕ! ПРЕЖДЕ ЧЕМ ПРИСТУПАТЬ К КАКОМУ-ЛИБО ИЗ НИЖЕ ПРИВЕДЕННЫХ ДЕЙСТВИЙ, ИСПОЛЬЗУЙТЕ НЕОБХОДИМЫЕ СРЕДСТВА ЗАЩИТЫ (ПЕРЧАТКИ И Т.Д.).

ДЛЯ ОЧИСТКИ КАМЕРЫ МЫ РЕКОМЕНДУЕМ ИСПОЛЬЗОВАТЬ СПЕЦИАЛЬНОЕ СРЕДСТВО ДЛЯ ОЧИСТКИ ДУХОВЫХ ШКАФОВ И ГРИЛЕЙ

ВНУТРЕННЯЯ КАМЕРА ДУХОВОГО ШКАФА ПОКРЫТА СПЕЦИАЛЬНОЙ ЭМАЛЬЮ ЛЕГКОЙ ОЧИСТКИ ДЛЯ БОЛЕЕ УДОБНОГО УХОДА. НЕ РЕКОМЕНДУЕТСЯ ИСПОЛЬЗОВАТЬ АБРАЗИВНЫЕ ЧИСТЯЩИЕ СРЕДСТВА И МЕТАЛЛИЧЕСКИЕ ГУБКИ ПРИ ЧИСТКЕ.

Полный список аксессуаров по уходу за техникой вы можете найти на сайте korting.ru

- Перед началом любых операций по обслуживанию прибора рекомендуется отключить питание.
- Запрещается чистить прибор паровыми моечными установками.
- Чтобы надолго сохранить яркость эмалированных поверхностей, чистите духовой шкаф после каждого использования.
- После охлаждения духового шкафа удалите с его поверхностей жир.
- Используйте для этого губку или ткань, смоченную в мыльной воде или средство рекомендованное производителем.
- Во избежание невосстановимого повреждения эмали не используйте абразивные губки или ткань.
- Необходимо чистить все поверхности духовых шкафов, даже панель управления, ручки и индикаторы. В противном случае они изменят свой цвет из-за оседающих на них мельчайших капель жира.
- После использования духового шкафа тщательно сполосните водой все стальные детали и высушите их сухой тканью или замши.
- Для удаления стойких загрязнений используйте обычные неабразивные чистящие средства или теплый уксус.
- Для чистки стекла дверцы используйте мягкую ткань, смоченную в теплой воде или спрей для очистки стекла и твердых поверхностей.
- Не используйте абразивные средства.
- Запрещается использовать кислотные продукты (например, для удаления накипи), поскольку они могут повредить эмалированные компоненты.
- Отключите нагрев, дождитесь, пока внутренние компоненты духовки остынут, перед тем как дотрагиваться до них или чистить.
- При чистке влажной губкой или мягкой тканью принимайте меры предосторожности, если поверхность горячая: может образовываться пар и причинить ожог. Кроме того, некоторые моющие средства выделяют пары при попадании на разогретые поверхности.

ПЕРИОДИЧЕСКОЕ ОБСЛУЖИВАНИЕ

Следует регулярно проверять состояние резиновой прокладки по краям камеры духовки. Она гарантирует нормальную работу прибора. Если отмечается повреждение прокладки, обратитесь в ближайший сервисный центр.

НЕ ИСПОЛЬЗУЙТЕ ДУХОВОЙ ШКАФ ПРИ ПОВРЕЖДЕННОМ УПЛОТНИТЕЛЕ ДВЕРЦЫ

ТЕЛЕСКОПИЧЕСКИЕ НАПРАВЛЯЮЩИЕ

В зависимости от комплектации, прибор может оснащаться телескопическими направляющими. Телескопические направляющие облегчают установку принадлежностей в духовой шкаф. Для снятия с фиксации достаточно слегка нажать на выдвижные элементы, задвигая их назад в духовую камеру.

ВНИМАНИЕ! ЗАДВИГАЙТЕ НАПРАВЛЯЮЩИЕ ДО УПОРА, ЧТОБЫ ОНИ НЕ КАСАЛИСЬ СТЕКЛА ДВЕРЦЫ. В МОМЕНТ УСТАНОВКИ ИЛИ СНЯТИЯ ТЕЛЕСКОПИЧЕСКИХ НАПРАВЛЯЮЩИХ ДУХОВОЙ ШКАФ ДОЛЖЕН БЫТЬ ХОЛОДНЫМ. НЕ ПРИЛАГАЙТЕ ЧЕРЕЗМЕРНЫЕ УСИЛИЯ ДЛЯ УСТАНОВКИ ИЛИ СНЯТИЯ ТЕЛЕСКОПИЧЕСКИХ НАПРАВЛЯЮЩИХ.

УСТАНОВКА ТЕЛЕСКОПИЧЕСКИХ НАПРАВЛЯЮЩИХ

Чтобы прикрепить телескопические направляющие, необходимо зафиксировать их на боковых решетках как показано на рисунках. Чтобы снять телескопические направляющие, их необходимо отсоединить от боковых решеток духовки в обратной последовательности порядку установки..

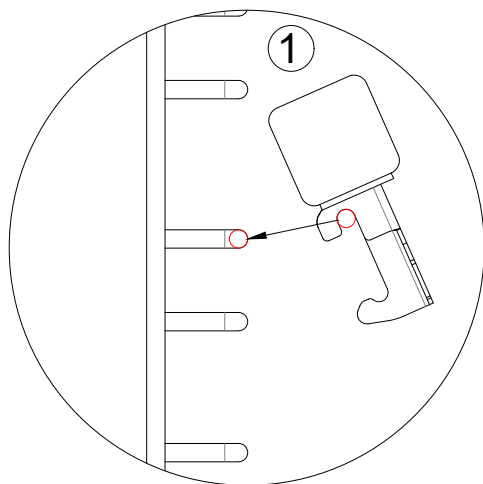

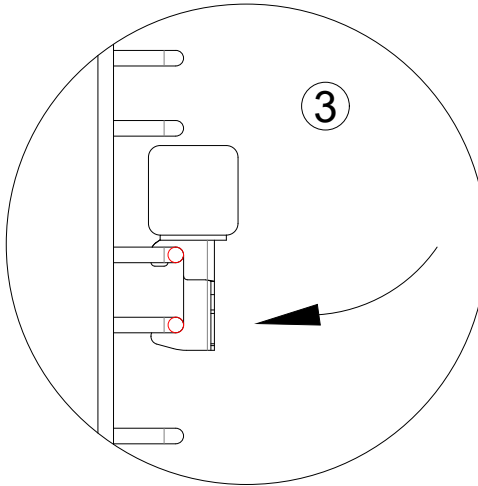
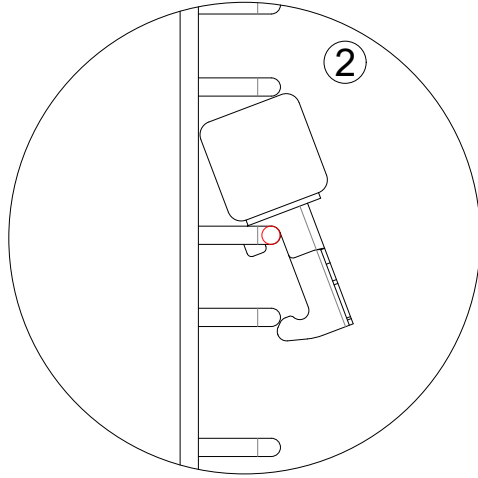

ИНСТРУКЦИИ ПО УСТАНОВКЕ

- Установка и техническое обслуживание должно выполняться только квалифицированным персоналом. Перед эксплуатацией духовки внимательно ознакомьтесь с данным руководством. Неправильная установка, техническое обслуживание и эксплуатация могут причинить значительный ущерб имуществу или травмы.
- Данное изделие следует устанавливать в точном соответствии с инструкциями настоящего руководства и с действующими государственными и местными стандартами и нормативами.
- Не поднимайте и не тяните печь за ручку дверцы, не применяйте силу и не подвергайте открытую дверцу воздействию грузов.
- Покупатель несет ответственность за установку агрегата. Помощь, оказываемая компанией-производителем вследствие некорректной установки, не включается в гарантию.

ПРОСТРАНСТВО ПОД РАЗМЕЩЕНИЕ

ТЕХНИЧЕСКИЕ ПАРАМЕТРЫ ПРОСТРАНСТВА:

- Пространство и установленные в нем компоненты должны выдерживать температуры до 90°C без деформирования и/или образования дефектов поверхностей.
- В этом месте должны быть предусмотрены пространства для свободного подсоединения компонентов духовки.
- Все кухонные бытовые приборы должны быть защищены огнеупорными материалами в соответствии с действующими стандартами.

УКАЗАНИЯ ПО УСТАНОВКЕ

Для обеспечения необходимой циркуляции воздуха, место установки прибора должно отвечать условиям по размерам, указанным на рисунках. При необходимости удалите заднюю стенку модуля кухонной мебели, в который устанавливается прибор, чтобы воздух мог свободно циркулировать. Сзади прибора должно быть достаточно свободного места для нормальной циркуляции воздуха.

ВАЖНАЯ ИНФОРМАЦИЯ:

ДЛЯ ОБЕСПЕЧЕНИЯ НАДЛЕЖАЩЕЙ РАБОТЫ ВСТРАИВАЕМОГО ДУХОВОГО ШКАФА НУЖНО, ЧТОБЫ МОДУЛЬ КУХОННОЙ МЕБЕЛИ СООТВЕТСТВОВАЛ НАДЛЕЖАЩЕМУ ТИПУ.

СТЕНКИ СОСЕДНЕГО МОДУЛЯ МЕБЕЛИ ДОЛЖНЫ БЫТЬ ИЗГОТОВЛЕНЫ ИЗ ЖАРОСТОЙКОГО МАТЕРИАЛА. ЕСЛИ СТЕНКИ СОСЕДНЕГО МОДУЛЯ МЕБЕЛИ ИЗГОТОВЛЕНЫ ИЗ ШПОНИРОВАННОЙ ДСП, УБЕДИТЕСЬ, ЧТО ОНА ВЫДЕРЖИВАЕТ ТЕМПЕРАТУРУ ДО 90°C. В ПРОТИВНОМ СЛУЧАЕ ДЕТАЛИ МЕБЕЛИ ИЛИ КЛЕЙ ПОД ВОЗДЕЙСТВИЕМ ВЫСОКОЙ ТЕМПЕРАТУРЫ БУДУТ ДЕФОРМИРОВАТЬСЯ И ОТКЛЕИВАТЬСЯ.

Во время монтажа прибора убедитесь, что после установки к его корпусу не будут прикасаться какие-либо провода или части приборов находящиеся под напряжением - в соответствии с правилами техники безопасности.

При необходимости закрепите провода и части приборов так, чтобы невозможно было их переместить без использования инструмента.

УСТАНОВКА ДУХОВОГО ШКАФА

Осторожно поставьте прибор на основание и подвиньте до задней стенки модуля. Откройте дверцу и зафиксируйте духовку к мебельному модулю двумя шурупами, как показано на рисунке.

Духовка должна быть надежно установлена в мебельном модуле. Сетевой кабель не должен соприкасаться с частями оборудования, подверженным нагреву.

Используемый в производстве мебели клей должен выдерживать нагрев до 90°C градусов во избежание деформации внешнего покрытия.

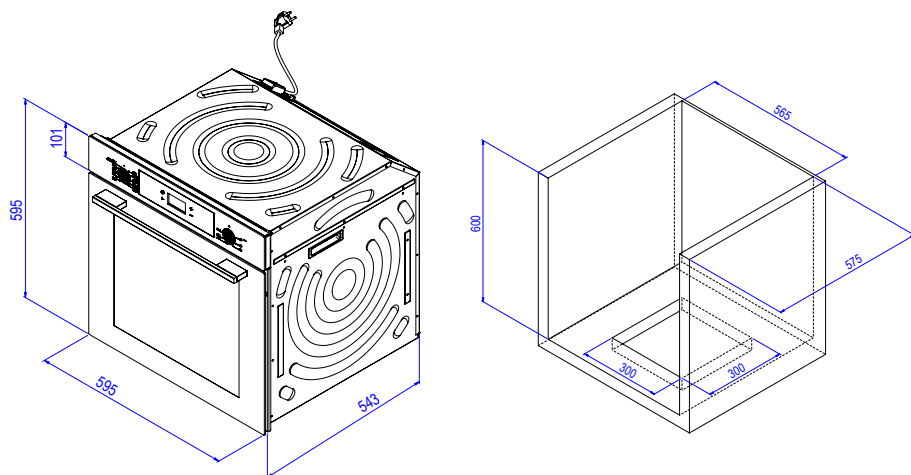

ПОДКЛЮЧЕНИЕ ДУХОВОГО ШКАФА К ЭЛЕКТРОСЕТИ

Перед подключением духовки к электросети убедитесь в том, что все электрические цепи прибора разомкнуты.

- Для духовки необходим однофазный переменный ток 220-230-240 Вт ~ 50-60 Гц, передаваемый по гибкому кабелю. Убедитесь, что бытовые силовые розетки поддерживают электрическую нагрузку (см. таблицу с серийным номером).
- Электробезопасность прибора обеспечивается только в случае правильного подключения к системе, имеющей надежное заземление в соответствии с действующими законодательными стандартами.
- При постоянном подключении к электросети применяйте двухполюсный выключатель, рассчитанный на соответствующую нагрузку с зазором минимум 3 мм для каждого контакта в соответствии с действующими законодательными нормативами.
- В некоторых моделях гибкий кабель подставляется без вилки. Используемая вилка должна соответствовать электрической нагрузке изделия и действующим нормативным положениям.
- Специалист по установке должен убедиться, что электрическая розетка подходит для питания, соответствующего духовки, как указано на табличке с серийным номером.
- Запрещено использовать удлинители и переходники, это может стать причиной перегрева и возгорания.
- Если духовой шкаф планируется установить под варочной панелью, подключение этих двух приборов к электросети следует выполнять раздельно; это облегчит их отсоединение и повысит электробезопасность.

- Когда все провода присоединены, духовой шкаф можно включать лишь после встраивания в мебель.
- Розетка должна быть легкодоступной.

ВНИМАНИЕ! ПРОИЗВОДИТЕЛЬ НЕ НЕСЕТ ОТВЕТСТВЕННОСТЬ ЗА ЛЮБЫЕ ПРЯМЫЕ И КОСВЕННЫЕ ПОВРЕЖДЕНИЯ, ВЫЗВАННЫЕ НАРУШЕНИЕМ ПРАВИЛ УСТАНОВКИ ИЛИ ПОДКЛЮЧЕНИЯ. ВСЕ РАБОТЫ ПО УСТАНОВКЕ И ПОДКЛЮЧЕНИЮ ДОЛЖНЫ ВЫПОЛНЯТЬСЯ КВАЛИФИЦИРОВАННЫМ СПЕЦИАЛИСТОМ С СОБЛЮДЕНИЕМ ВСЕХ ПРИМЕНИМЫХ НОРМАТИВНЫХ ДОКУМЕНТОВ.

ЗАМЕНА СЕТЕВОГО ШНУРА

Рядом с буквой **A** на рисунке ниже отображен корпус клеммной коробки на задней стороне духового шкафа.

1. Отключите питание. Используйте маленькую плоскую отвертку, чтобы открыть защёлки 1 и 2.
2. Используйте крестовую отвертку, чтобы открутить болты 3, 4, 5 и 6.

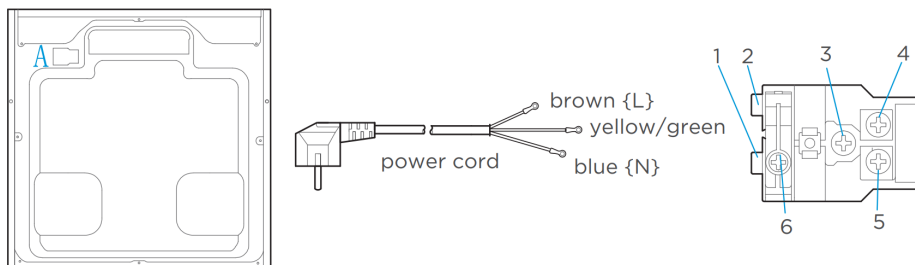

3. Замените шнур на новый шнур питания, установите желто-зеленый провод (земля) на позицию 3, коричневый (фаза) на 4, синий (нейтраль) на 5.
4. Закрутите винт 6 и закройте крышкой клеммную коробку.

Установка, подсоединения и заземления электрической системы должны соответствовать положениям европейских стандартов, а также действующим местным нормативам.

Данный бытовой прибор требует заземления для защиты от коротких замыканий и утечек. Поэтому, прибор должен подключаться к соответствующей электрической сети.

Кабель заземления не должен прерываться выключателем.

ВНИМАНИЕ! ПЕРЕД ТЕХНИЧЕСКИМ ОБСЛУЖИВАНИЕМ ПРИБОРА СЛЕДУЕТ ПОЛНОСТЬЮ ОТКЛЮЧИТЬ ЭЛЕКТРИЧЕСКОЕ ПИТАНИЕ. ПРОИЗВОДИТЕЛЬ НЕ НЕСЕТ ОТВЕТСТВЕННОСТИ ЗА НАНЕСЕНИЕ МАТЕРИАЛЬНОГО УЩЕРБА ИЛИ УЩЕРБА ЗДОРОВЬЮ ЛЮДЕЙ, ВОЗНИКШЕГО ВСЛЕДСТВИЕ НЕНАДЛЕЖАЩЕГО ЗАЗЕМЛЕНИЯ ПРИБОРА.

При замене электрического кабеля убедитесь, что он соответствует действующим стандартам и подходит по техническим характеристикам изделия.

ТЕХНИЧЕСКОЕ ОБСЛУЖИВАНИЕ И ЗАПАСНЫЕ ЧАСТИ

ЗАПАСНЫЕ ЧАСТИ

Для обслуживания бытовых приборов следует использовать только запасные части от производителя. Запрещается ремонт или замена любых компонентов духовки, не рекомендуемых настоящим руководством. Все технические вмешательства и ремонтные работы должны приводиться только уполномоченным техническим персоналом.

Для запроса запасной части укажите следующие:

- Модель духовки и серийный номер на заводской табличке, размещенной, за дверцей, на передней части духовки.
- Описание и номер запасной части, техническая информация, доступная только специализированной технической службе.
- Следует указать информацию о дистрибьютере, продавшем духовой шкаф и данные ближайшего авторизованного сервисного центра.

ТЕХНИЧЕСКОЕ ОБСЛУЖИВАНИЕ

Если духовой шкаф требует технического обслуживания и/или запасных частей, обратитесь к дилеру или в ближайший авторизованный сервисный центр.

При этом необходимо указать все данные прибора с заводской табличке: модель, серийный номер и т.д.

УТИЛИЗАЦИЯ



Данное изделие соответствует Директиве EU 2002/96/ЕЕС.

Символ перечеркнутого контейнера для отходов на изделии означает, что после истечения его срока службы утилизация осуществляется отдельно от бытовых отходов; изделие необходимо сдать в специализированный пункт сбора электрических и электронных приборов с истекшим сроком службы или передать дилеру во время приобретения нового аналогичного прибора.

Во время утилизации пользователь несет ответственность за сдачу устройства на соответствующий пункт сбора. Невыполнение этого условия повлечет санкции, предусмотренные действующим законодательством по утилизации отходов. Раздельная утилизация необходима для того, чтобы вышедший из строя или устаревший прибор можно было передать для экологически безопасной переработки, обработки и разборки, во избежание возможного отрицательного воздействия на окружающую среду или угрозы здоровью, а также для повторного использования составляющих материалов.

Более подробную информацию об имеющихся системах сбора можно получить в местных службах по утилизации или в торговой точке, где прибор был приобретен.

ПРОИЗВОДИТЕЛЬ НЕ НЕСЕТ ГРАЖДАНСКОЙ ИЛИ УГОЛОВНОЙ ОТВЕТСТВЕННОСТИ В СЛУЧАЕ НЕКАЧЕСТВЕННОЙ ИЛИ НЕПРАВИЛЬНОЙ УСТАНОВКИ ПРИБОРА. ПРОИЗВОДИТЕЛЬ ОСТАВЛЯЕТ ЗА СОБОЙ ПРАВО НА ВНЕСЕНИЕ ВСЕХ НЕОБХОДИМЫХ И ПОЛЕЗНЫХ ИЗМЕНЕНИЙ В СВОИ ИЗДЕЛИЯ БЕЗ ПРЕДВАРИТЕЛЬНОГО УВЕДОМЛЕНИЯ.

Упаковочные материалы следует утилизировать в соответствии с действующими местными стандартами.

Перед установкой или эксплуатацией прибора следует внимательно ознакомиться с данной инструкцией для получения всей необходимой информации по установке, техническому обслуживанию и эксплуатации.

Данную инструкцию следует хранить вместе с прибором в течение всего срока его службы, а также на случай передачи прибора другим пользователям.

Данный прибор предназначен только для бытового использования, для приготовления и разогревания пищевых продуктов. Прочее применение, отличное от указанного в данном руководстве, считается некорректным и – как следствие – опасным.

РЕКОМЕНДАЦИИ ПО ХРАНЕНИЮ

До начала эксплуатации, а также при длительных перерывах в использовании прибор следует хранить в оригинальной заводской упаковке в сухом, защищенном от прямых солнечных лучей, воздействия низких температур, пыли, паров агрессивных веществ и т.п. месте, исключая резкие перепады температур и образование конденсата, соблюдая рекомендации ГОСТ 15150-69..

ТЕХНИЧЕСКИЕ ХАРАКТЕРИСТИКИ

Перед тем, как включить прибор, рекомендуется убедиться в том, что технические характеристики, указанные на заводской табличке, совпадают с параметрами электросети.

Производитель оставляет за собой право без предупреждения вносить изменения в конструкцию и комплектацию, не ухудшающие эффективность работы оборудования. Некоторые параметры, приведенные в этой инструкции, являются приблизительными. Производитель не несет ответственности за незначительные отклонения от указанных величин.

Модель	ОКВ 4701 ОКВ 6071
Объем, л	69
Температура, °С	50 - 250
Напряжение, В / Частота питания, Гц.	220 - 240 / 50 - 60
Потребляемая мощность, Вт	2400
Класс энергоэффективности	A+
Класс защиты от поражения электрическим током	I
Размер духового шкафа, (ВхШхГ), мм	585 x 597 x 555
Верхний нагр. элемент, мощность, Вт	900
Нижний нагр. элемент, мощность, Вт	900
Кольцевой нагр. элемент, мощность, Вт	2100
Лампа освещения, мощность, Вт	15
Длина шнура, м	1,3

Сведения по потреблению энергии для электрических духовых шкафов домашнего типа представлены в соответствии со стандартом EN 50304. Значения установлены для функций стандартной загрузки и нижнего-верхнего нагрева или вентиляторного нагрева (при наличии).

В целях повышения качества прибора технические характеристики могут изменяться без предварительного предупреждения.

Рисунки в инструкции являются схематическими, возможно расхождение с рисунками на приборе. Значения, указанные на обозначениях прибора или в других предоставляемых вместе с прибором печатных документах, получены в лабораторных условиях в соответствии с требуемыми стандартами.

Данные значения могут меняться в зависимости от условий и среды использования прибора.

ИНФОРМАЦИЯ ОТ ПРОИЗВОДИТЕЛЯ

Изготовитель	KÖRTING®
Тип продукции	Электрический духовой шкаф
Тип изделия	OKB
Модель	OKB 4701 OKB 6071
Производитель (Фабрика)	BR Dizayn Mobilya İnsaat Ve Isitma Ve Sogutma Sistemleri A.S ТУРЦИЯ, 75 Yil Org.San.Bol.Mah. 14. Cadde No:2 Odunpazari / Eskisehir / Turkey
Поставщик на территории РФ, уполномоченный на принятие претензий	ООО «Кёртинг РУС», 125252, г. Москва, ул. Гризодубовой, д. 4, к. 3, этаж 1, пом. 1, комн. 2.; Тел.: +7(495) 150-64-14 E-mail: info@korting.ru Официальный сайт: www.korting.ru
Импортер	ООО «Кёртинг РУС», 125252, г. Москва, ул. Гризодубовой, д. 4, к. 3, этаж 1, пом. 1, комн. 2.
Гарантийный срок	2 года
Срок службы	10 лет
Серийный номер: Серийный номер указан на этикетке, расположенной на корпусе духового шкафа.	Серийный номер состоит из 24 цифр, первые 16 из которых - внутривзаводская кодировка, последние 8 цифр - код в формате YYWWNNNN, где: YY - год производства WW - номер недели NNNN - порядковый номер изделия в партии
okb 47.. 60.. (brd) v1.4 d20240705	

Подтверждено соответствие данного бытового прибора требованиям применимых технических регламентов:

- ТР ТС 004/2011 Технический регламент Таможенного союза «О безопасности низковольтного оборудования»
- ТР ТС 020/2011 Технический регламент Таможенного союза «Электромагнитная совместимость технических средств»
- ТР ЕАЭС 037/2016 Технический регламент Евразийского экономического союза «Об ограничении применения опасных веществ в изделиях электротехники и радиоэлектроники»

СЕРВИСНАЯ ПОДДЕРЖКА

Список авторизованных сервисных центров, осуществляющих гарантийный ремонт, указан на официальном сайте в разделе «Поддержка»: <https://korting.ru/support/>

По вопросам обслуживания, ремонта техники и качества работы авторизованных региональных сервисных центров обращайтесь на круглосуточную горячую линию сервисной поддержки по телефону: 8(800)550-78-62

Гарантийный срок на продукцию Korting составляет 12 месяцев кроме специальной серии «1889» с гарантийным сроком 36 месяцев.

Гарантийное обслуживание является бесплатным (включая стоимость работ материалов и, при необходимости и с учетом действующего законодательства, доставки) на дому у потребителя или в мастерской на усмотрение сервисного центра, и распространяется только на изделия, используемые в личных, семейных, бытовых целях, не связанных с предпринимательской деятельностью.

Обслуживание действительно на территории РФ и распространяется на производственный или конструкционный дефект изделия.

Гарантийное обслуживание не распространяется на:

1. Комплектующие изделия (которые могут быть сняты с основного изделия без применения каких-либо инструментов, а именно: полки, ящики, корзины, насадки, решетки, трубки, шланги и другие подобные комплектующие);
2. Недостатки изделий, вызванные несоблюдением прилагаемой инструкции по эксплуатации, транспортными повреждениями, неправильной установкой, перепадами напряжения питания, небрежным обращением или плохим уходом, неправильным использованием (включая перегрузку);
3. Недостатки, вызванные независящими от продавца причинами, такими как: явления природы и стихийные бедствия, пожар, действия домашних или диких животных, а также насекомых, грызунов, попадание внутрь изделия посторонних предметов (в том числе жидкостей) и другими подобными причинами;
4. Недостатки, возникшие в результате внесения конструктивных изменений или ремонта изделия потребителем или неавторизованным сервисным центром;
5. Расходные материалы: лампы освещения, фильтры, элементы питания и прочие элементы по уходу за изделием, которые описаны в инструкции по эксплуатации;
6. Внешние и внутренние загрязнения, потери, царапины, возникшие в процессе эксплуатации, установки, регулировки, чистке изделия, замене расходных материалов (ламп освещения, фильтров, элементов питания и др.) и прочему уходу за изделием, который описан в инструкции по эксплуатации.

Любые претензии по качеству товара изделия рассматриваются только после предварительной проверки качества изделия представителем авторизованного сервисного центра.

Компания Korting оставляет за собой право по своему усмотрению расширить свои обязательства перед потребителем по сравнению с требованиями закона и указанными в настоящем документе обязательствами.

Перед установкой и использованием изделия обязательно внимательно прочтите инструкцию по эксплуатации.

Для установки (подключения) техники мы рекомендуем обращаться в авторизованные сервисные центры. Вы можете воспользоваться услугами любых других квалифицированных специалистов или выполнить это самостоятельно, воспользовавшись рекомендациями инструкции по эксплуатации, однако изготовитель (продавец) не несет ответственности за возникшие дефекты в следствие неправильной установки.

Специалисты, осуществляющие подключение (установку), делают отметку в соответствующем разделе гарантийного талона.

СВЕДЕНИЯ ОБ УСТАНОВКЕ ПРИБОРА (заполняется только для приборов, подлежащих установке)	
Дата установки:	Мастер:
Организация установщик:	Работу принял. Подпись заказчика:

Фирма производитель оставляет за собой право без предварительного предупреждения вносить изменения в конструкцию, дизайн, комплектацию или технологию изготовления без смены основных характеристик изделия.

korting

ТАЛОН НА ГАРАНТИЙНОЕ ОБСЛУЖИВАНИЕ
(изымается мастером)

Модель: _____

Серийный номер: _____

Дата приобретения: _____

Вид дефекта: _____

Проведенные работы: _____

Ф.И.О. потребителя: _____

Адрес: _____

Телефон: _____

Дата ремонта: _____

Мастер: _____

Место штампа

(вырезать по пунктиру)

korting

ТАЛОН НА ГАРАНТИЙНОЕ ОБСЛУЖИВАНИЕ
(изымается мастером)

Модель: _____

Серийный номер: _____

Дата приобретения: _____

Вид дефекта: _____

Проведенные работы: _____

Ф.И.О. потребителя: _____

Адрес: _____

Телефон: _____

Дата ремонта: _____

Мастер: _____

Место штампа

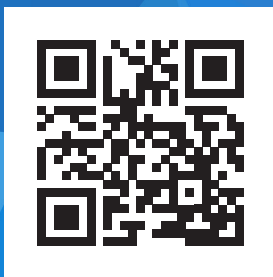

korting.ru

